

# Axolight

italianlightinglab

# 03

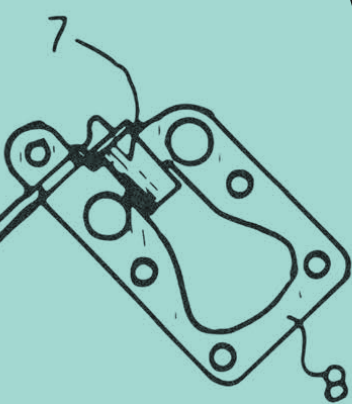

## bul-bo

the iconic lamp  
by gabetti e isola



pivotp12



floatp24

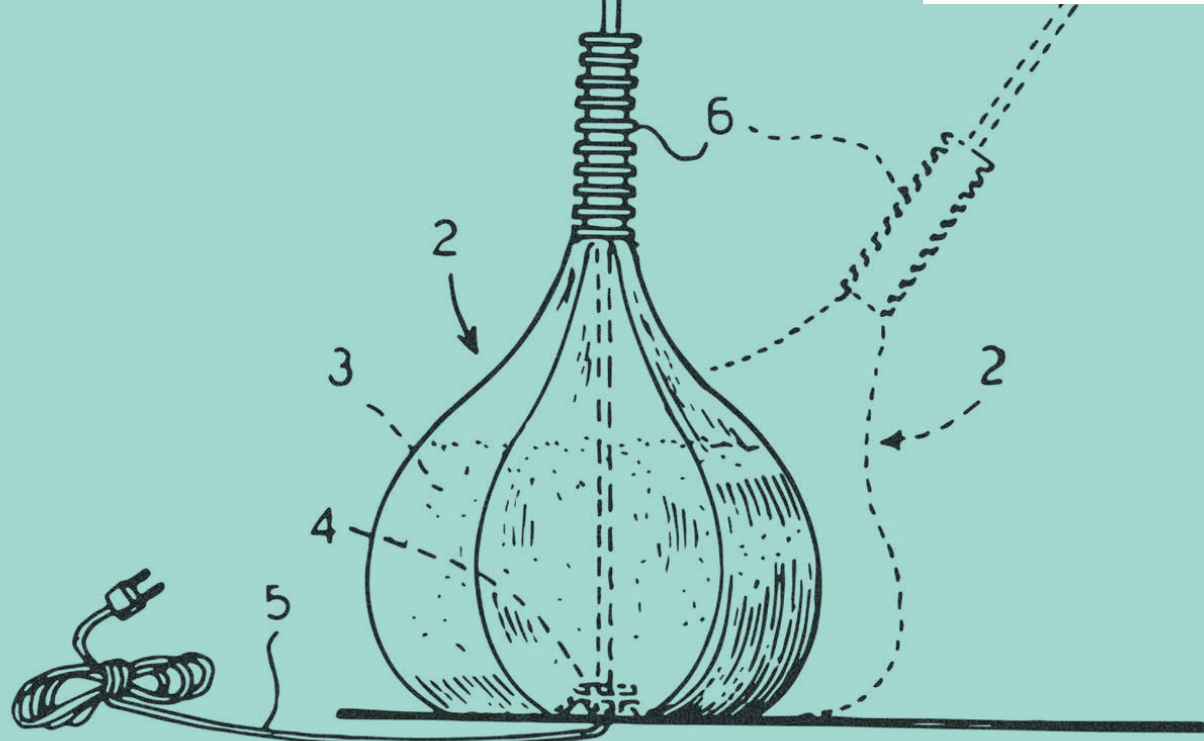

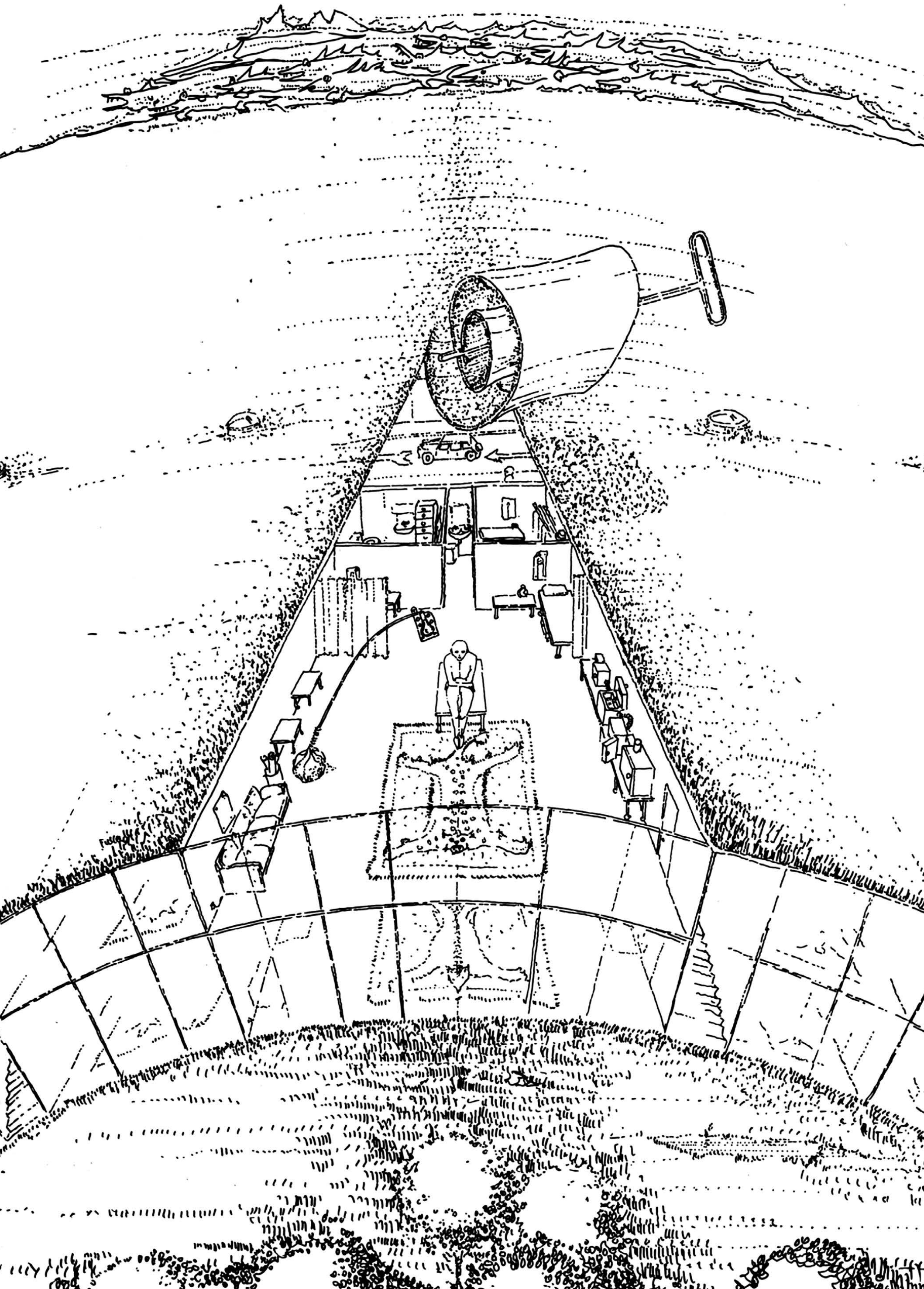

Each product shown in this third edition of italianlightinglab is the result of a synthesis between the three fundamental elements of Axolight's corporate vision: design, technical contemporaneity and functionality. Axolight's goal is to create lighting fixtures that can relate to people, generating on them a feeling of pleasure, desire and intellectual well-being.

# news

Ogni prodotto riportato in questa terza edizione di italianlightinglab è frutto di un lavoro di sintesi fra i tre elementi portanti della visione aziendale di Axolight: design, contemporaneità tecnica e funzionalità. Obiettivo di Axolight è quello di creare dei corpi illuminati che possano rapportarsi con le persone, generando su di esse un sentimento di piacere, di desiderio, di benessere intellettuale.

<b>BUL-BO</b>	PAG 4
<b>PIVOT</b>	PAG 12
<b>JEWEL MONO</b>	PAG 20
<b>FLOAT</b>	PAG 24
<b>DODOT</b>	PAG 28
<b>URBAN PLUS</b>	PAG 32
<b>TOTAL WHITE</b>	PAG 34
<b>ACOUSTIC PERFORMANCE</b>	PAG 36

The Bul-Bo lamp belongs to the series of furnishings designed for the Olivetti Residential Center in Ivrea (Turin) by the architectural firm Gabetti e Isola (Roberto Gabetti, Aimaro Isola, Guido Drocco, Luciano Re) between 1968 and 1971. The context in which the designers worked was still strongly influenced by the enlightened mind of Adriano Olivetti, who died a few years earlier. With the creation of Bul-Bo, a playful, ironic and functional lamp was created, in perfect coherence to that climate of "rebellion against schemes" which, in the second half of the 1960s, would have left an indelible mark on costumes. 50 years later, Axolight re-proposes this iconic lighting object by introducing contemporary elements in the philological respect of the original design.

La lampada Bul-Bo appartiene alla serie di arredi disegnati per il Centro Residenziale Olivetti a Ivrea (Torino) dallo studio di architettura Gabetti e Isola (Roberto Gabetti, Aimaro Isola, Guido Drocco, Luciano Re) tra il 1968 e il 1971. Il contesto nel quale i progettisti operarono era quello ancora fortemente influenzato dalla mente illuminata di Adriano Olivetti, scomparso pochi anni prima. Con la creazione di Bul-Bo si diede vita ad una lampada giocosa, ironica e funzionale, in perfetta aderenza a quel clima di "ribellione agli schemi" che, nella seconda metà degli anni '60 del Novecento, avrebbe lasciato un'impronta indelebile nei costumi. A 50 anni di distanza, Axolight ripropone questo iconico oggetto d'illuminazione introducendo elementi contemporanei nel rispetto filologico del disegno originale.



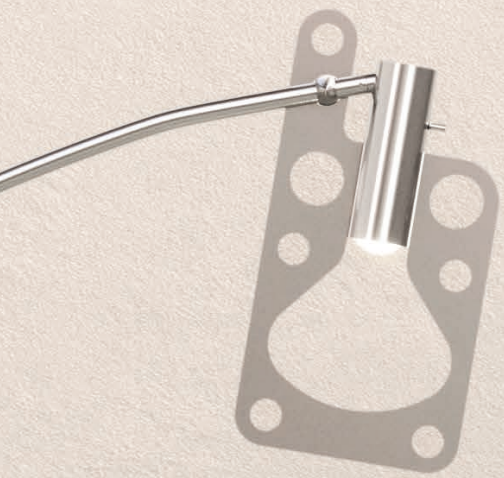

**bu1-bo**

---

**gabetti e isola**

In 1968 - when one of the most disruptive mass movements of the 20th century was born in cities around the world and rural landscapes definitively gave way to the aesthetic impact of factories - the Gabetti e Isola studio started the project for the construction of the Olivetti Residential Center in Ivrea, giving life to innovative residential solutions (designed for the employees of Olivetti, one of the most important companies in the world of the 20th century) whose legacy is the idea of a new way of living spaces.

Nel 1968 - quando nelle città di mezzo mondo nasceva uno fra i più dirompenti movimenti di massa del 900' e i paesaggi rurali lasciavano definitivamente il passo all'impatto estetico delle fabbriche - lo studio Gabetti e Isola avviava il progetto di realizzazione del Centro Residenziale Olivetti di Ivrea, dando vita a innovative soluzioni residenziali (pensate per i dipendenti della Olivetti, una delle più importanti aziende al mondo del 900) che lasceranno ai posteri l'idea di un nuovo modo di vivere gli spazi.

Roberto Gabetti, Aimaro d'Isola e Guido Drocco.



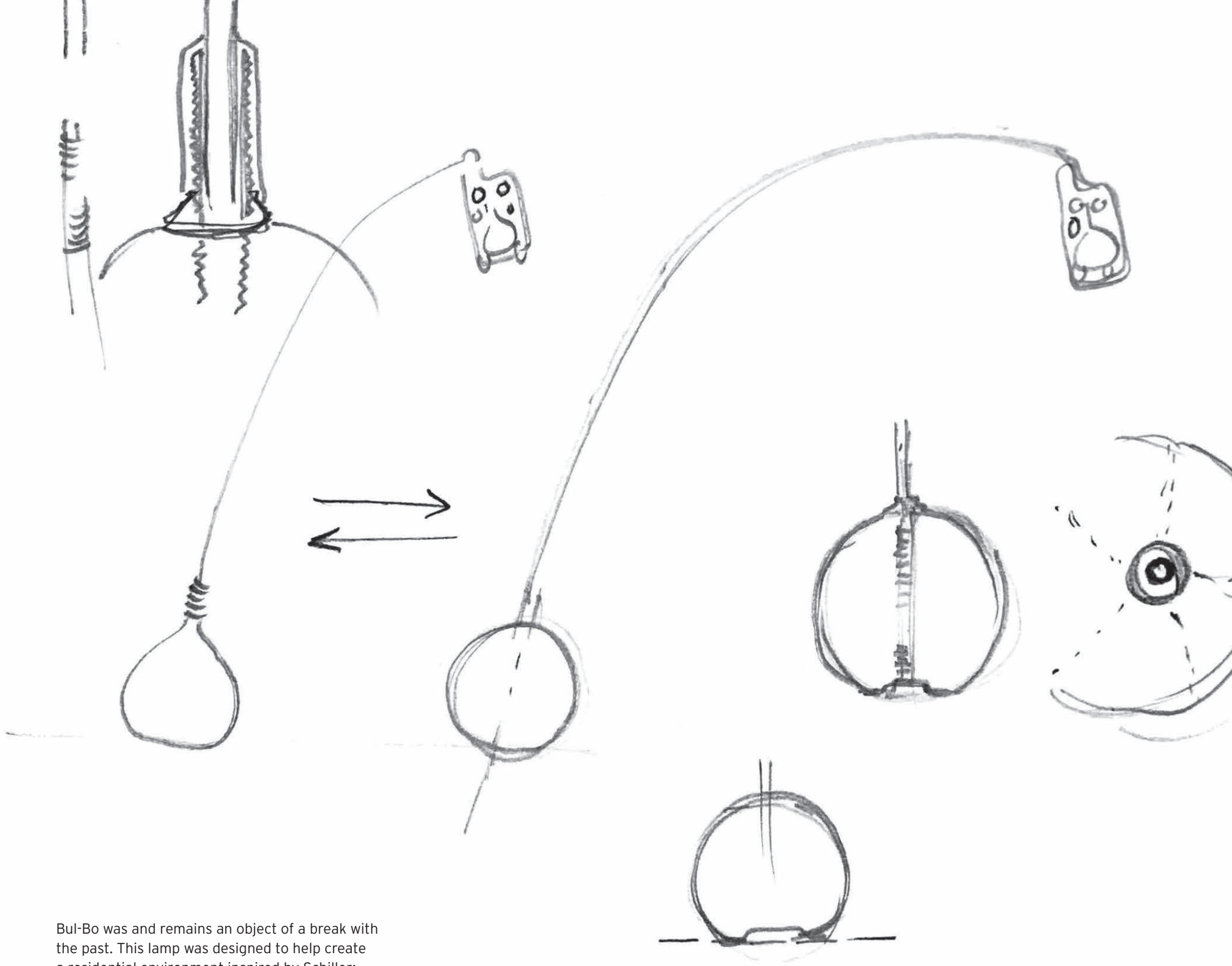

Bul-Bo was and remains an object of a break with the past. This lamp was designed to help create a residential environment inspired by Schiller: playful, free and oriented to bring psychophysical well-being to its guests.

Bul-Bo fu e rimane un oggetto di rottura con il passato. Questa lampada venne pensata per contribuire a dare vita a un ambiente residenziale di ispirazione schilleriana: ludico, libero e orientato a apportare un benessere psicofisico agli ospiti del Centro Residenziale Olivetti.

# bul-bo

---

## gabetti e isola



# bul-bo

---

## gabetti e isola

"To create the new Bul-Bo, a lamp already patented - explains the Axolight team - and to apply contemporary materials and production processes to it, we found it vital and decisive to resort to an extremely emotional maieutics exercise that led us to the reconstruction of the design thinking of the creators of the work. Having given a second life to a lamp so important for the history of modern design - which, fifty years after its first edition, remains incredibly strong, non-conforming, free and revolutionary - makes us proud, thrilled and enriched".

"In developing the new Bul-Bo, Axolight set itself the goal of recreating an object externally faithful to its original form, but able to fulfil its modern lighting function".

"Per creare la nuova Bul-Bo, lampada già oggetto di brevetto - spiega il team di Axolight - e applicare a essa materiali e processi produttivi contemporanei, è stato vitale e risolutivo ricorrere a un esercizio di maieutica estremamente emotivo che ci ha portati alla ricostruzione del pensiero progettuale degli autori dell'opera. Aver dato una seconda vita a una lampada così importante per la storia del design moderno - che a cinquant'anni dalla sua prima edizione, rimane incredibilmente forte, non conforme, libera e rivoluzionaria - è un qualcosa che ci inorgoglisce, ci emoziona e arricchisce".

"Nello sviluppo della nuova Bul-Bo, Axolight si è posta l'obiettivo di ricreare un'oggetto esteriormente fedele alla sua forma originale, ma in grado di assolvere la sua funzione illuminante in maniera ultra contemporanea".





Bul-Bo was the illuminating flag around which the various furnishing accessories made by the Gabetti e Isola studio for Olivetti gathered, no longer tied to the walls, as per tradition, but free in space.

Bul-Bo fu la bandiera illuminante attorno a cui si radunavano i vari complementi di arredo realizzati dallo studio Gabetti e Isola per Olivetti, non più legati alle pareti, come da tradizione, ma libere nello spazio.





# bulbo

This floor lamp takes its name from its base, a bulb, made of synthetic leather (since its first edition) and filled inside with stone granules, which acts as a counterweight and - at the same time - as a support to a stem in aluminum ending in the metal shape of a light bulb. A lamp with an extremely innovative design, which can change its position with variable inclinations

Questa lampada da terra prende il nome dalla sua base, un bulbo appunto, realizzato in finta pelle (sin dalla sua prima edizione) e ripieno al suo interno di granuli di pietra, che funge da contrappeso e - contemporaneamente - da supporto a uno stelo in alluminio che termina con la sagoma in metallo di una lampadina. Una lampada dal design estremamente innovativo, che può modificare la sua posizione con inclinazioni variabili.

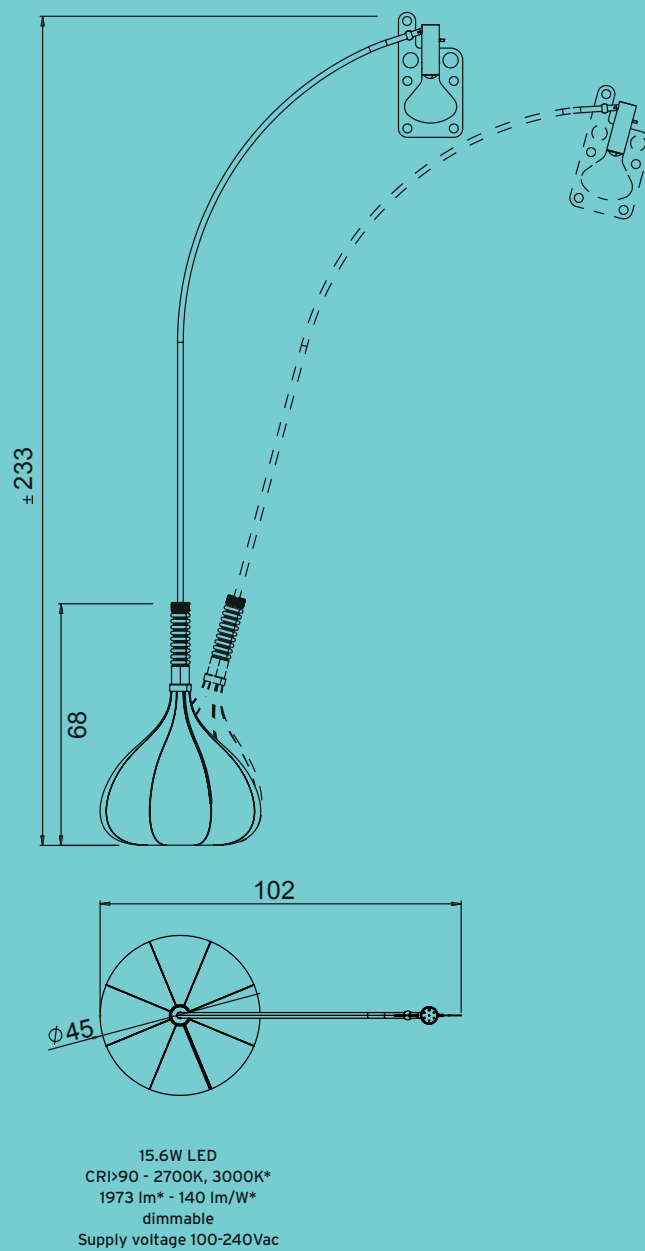

Adjustable beam angle  
Angolo di emissione regolabile

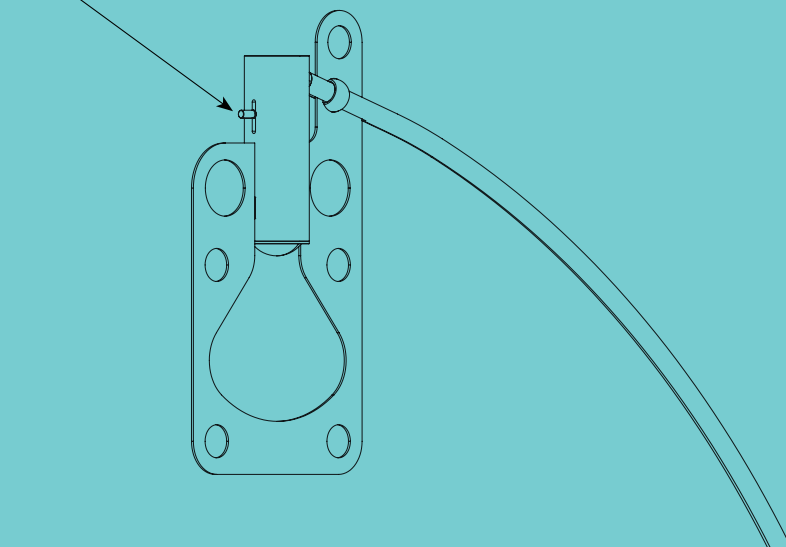

## FINISHING FINITURA

### BODY



Polished  
aluminum



Intense  
black

### BAG



Black



# pivot

Ryosuke Fukusada



Ryosuke Fukusada's artistic philosophy - which stands out for its extraordinary ability to combine form and luminous practicality - thus succeeded in creating an indoor decorative lamp, despite the extremely technical and architectural character of the project.

"It all started when Axolight asked me to work on a new ceiling lamp concept. Emotion, modularity, linearity were just some of the keywords of the new company's project" declared Ryosuke Fukusada. "So I started to design a set of tubes that branched off from the light sources. The first drawing reminded me of a term, used both in mathematics (Gaussian!) and in sport, which my basketball coach used very often: pivot. In basketball a pivot is a movement that allows you to freely rotate one leg using the other as an axis. So I thought that this could also be applied to ceiling lights. The aesthetics of this lamp was also inspired by the hishaku, a bamboo or wooden water ladle used in Japan to wash hands and purify oneself before entering a shrine. It has a simple, slender and iconic appearance, surprisingly fitting with my idea of the form and function of the Pivot lamp".

La filosofia artistica di Ryosuke Fukusada - che si contraddistingue per la straordinaria capacità di coniugare forma e praticità luminosa - è riuscita così a immaginare una lampada decorativa da interni, nonostante il carattere estremamente tecnico e architettonico del progetto.

"Tutto è iniziato quando Axolight mi ha incaricato di lavorare ad una nuova idea di lampada da soffitto. Emozione, modularità, linearità erano alcune delle parole chiave del nuovo progetto aziendale" dichiara Ryosuke Fukusada. "Ho così iniziato a disegnare un insieme di tubi che si diramavano dalle sorgenti luminose. Il primo disegno mi ha ricordato un termine, tanto matematico (gaussiano!) quanto sportivo, ripetuto spesso dal mio maestro di basket: pivot, ovvero "perno". Nel basket un pivot è un movimento che permette di ruotare liberamente una gamba usando l'altra come asse. Ho così pensato che questo potesse essere applicato anche alle plafoniere. L'estetica di questa lampada è stata altresì ispirata all'hishaku, un mestolo per l'acqua in bambù o legno usato in Giappone per lavarsi le mani e purificarsi prima di entrare in un santuario. Ha un aspetto semplice, snello e iconico, sorprendentemente calzante con la mia idea di forma e funzione della lampada Pivot".



In its ceiling version, each lamp body of the Pivot system is characterized by three supporting elements joined together: a small cylinder, whose shape is reminiscent of the Japanese hishaku, which contains the LED source and a lens, two rotating rings (each just 1.5 cm high) which, arranged one on top of the other, allow the interconnection of each single light source to two tubular metal wire-ways thanks to an inlet hole, thus giving life to a modular and linear system. The total freedom of rotation of the two superimposed rings allows the system to create endless geometric shapes and to bring light wherever you want. Pivot thus becomes a structural element of the space with which to "play" and define the environments, both from a lighting and architectural perspective.

Nella sua versione a soffitto, ogni corpo lampada del sistema Pivot è caratterizzato da tre elementi portanti e uniti fra loro: un piccolo cilindro, la cui forma richiama quella dell'hishaku giapponese, che contiene la sorgente LED e una lente, due anelli rotanti (alti appena 1,5 cm ciascuno) che, disposti l'uno sull'altro, consentono, grazie a un foro di ingresso, l'interconnessione di ogni singola sorgente luminosa a due canaline tubolari di metallo, dando così vita a un sistema modulare e lineare. La totale libertà di rotazione dei due anelli sovrapposti consente al sistema la possibilità di creare infinite forme geometriche e di portare la luce ovunque si desideri. Pivot diviene così un elemento strutturale dello spazio con cui "giocare" e definire gli ambienti, sia da un punto di vista luminoso sia architettonico.



# pivot

"The genius and beauty of the Pivot lamp lies in the infinite stylistic and luminous possibilities that it allows to create, while using, for its entire functioning, a single light point".

"La genialità e la bellezza della lampada Pivot, sta nelle infinite possibilità stilistiche e luminose che permette di creare, pur utilizzando, per il suo intero funzionamento, un unico punto luce".

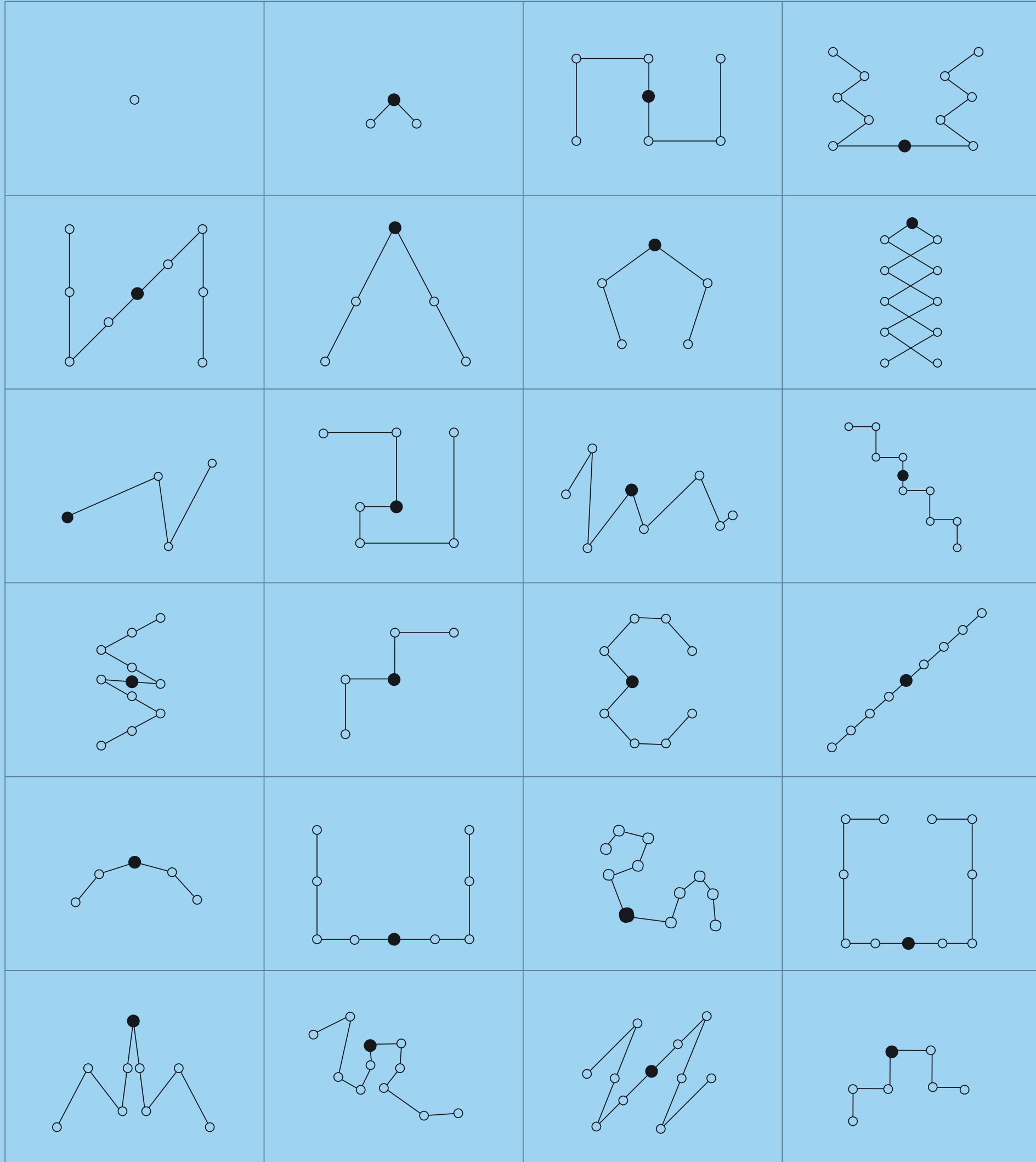

In the standard version, each system can accommodate from two to ten light sources. The individual tubular wire-ways will be 35, 65 and 100 cm long. The system - which as standard can extend up to 10 meters - has been designed to be easily lengthened or shortened so that it may adapt to customized projects.

Nella versione di serie, ogni sistema può accogliere da due a dieci sorgenti di luce. Le singole canaline tubolari saranno lunghe 35, 65 e 100 cm. Il sistema - che di serie può estendersi fino a 10 metri - è stato progettato per essere facilmente allungato o accorciato per progetti su misura.

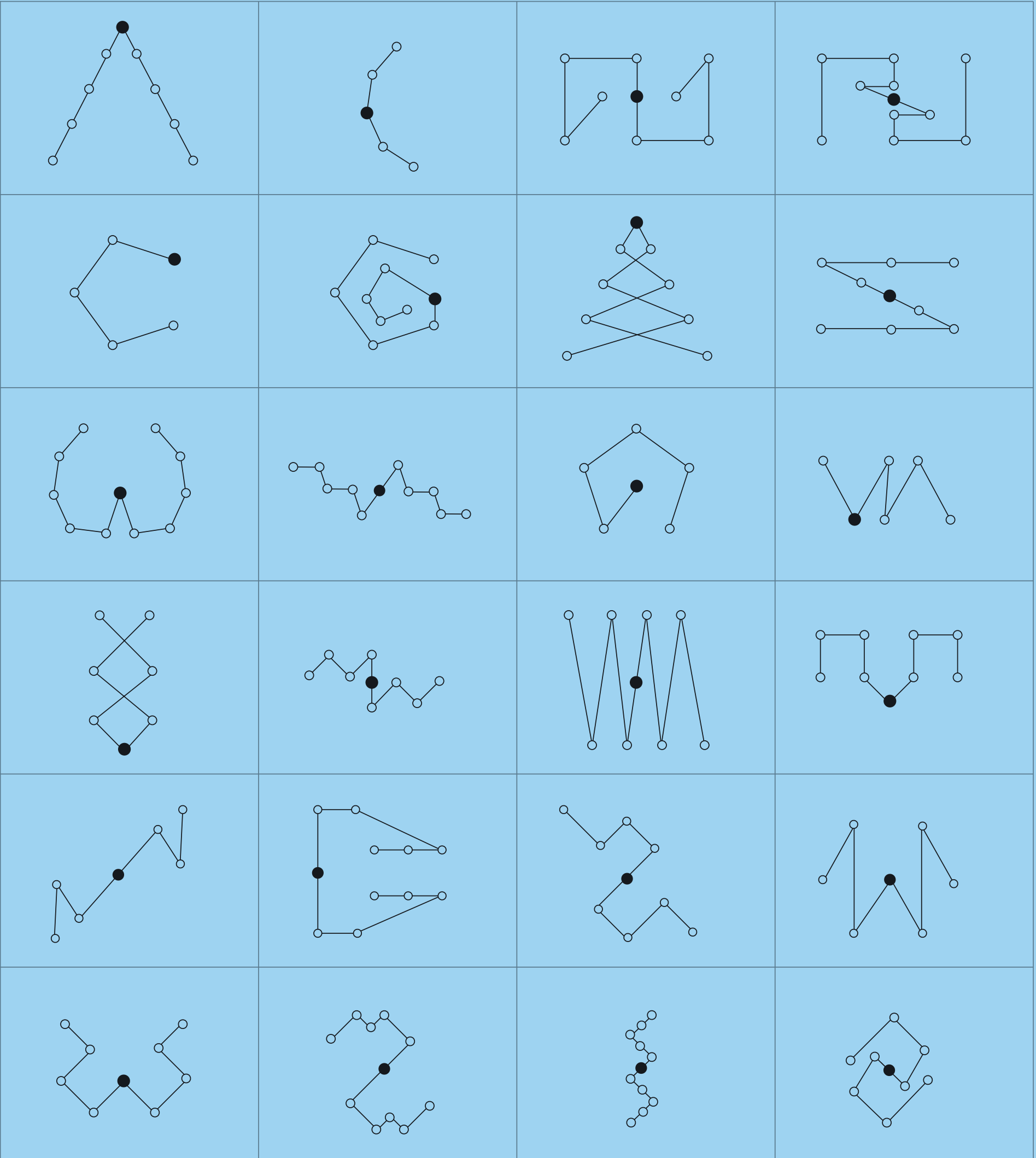

Pivot can also be used as a suspension system: in fact, it was designed and created to be compatible with four Axolight suspensions collections: Jewel Mono by Studio Yonoh, Liaison by Sara Moroni, Urban mini by Dima Loginoff, Virtus by Manuel Vivian. The pendants can therefore be used as an alternative, in whole or in part, to individual ceiling spots, giving life to a lighting system with endless interpretative possibilities and suited to the world of design.

Pivot è altresì utilizzabile come sistema a sospensione. Il sistema Pivot è stato infatti pensato e progettato per essere compatibile con quattro collezioni di sospensioni Axolight: Jewel Mono di Studio Yonoh, Liaison di Sara Moroni, Urban mini di Dima Loginoff, Virtus di Manuel Vivian.

I pendenti saranno applicabili in alternativa, integrale o parziale, ai singoli spot da soffitto, dando vita a un sistema di illuminazione con infinite possibilità interpretative e vocato al mondo della progettazione.





# pivot

Pivot is the new revolutionary linear and modular ceiling and suspension lighting system born from the collaboration with the Japanese designer Ryosuke Fukusada. The lighting bodies have been designed to achieve high visual comfort. The constant current LED source and its lens are housed in the cylinder in a recessed manner. The LED drivers are housed in a single canopy and power the entire system.

Pivot è il nuovo rivoluzionario sistema di illuminazione lineare e modulare a soffitto e a sospensione nato dalla collaborazione fra Axolight e il designer giapponese Ryosuke Fukusada.

I corpi illuminanti sono stati progettati per il raggiungimento un elevato confort visivo. La sorgente LED a corrente costante e la sua lente, sono alloggiati nel cilindro in maniera recessa. I LED driver, sono alloggiati in unico rosone ed alimentano l'intero sistema.

## SINGLE VERSION

0,005 m³ 0,57 Kg

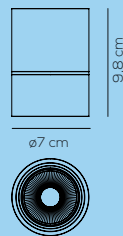

6.4W LED  
CRI>90 - 2700K, 3000K\*, 3500 K  
688 lm\* - 107.5 lm/W\*  
dimnable 0/1-10V  
Optic ~12° or ~38° beam  
Supply voltage 220-240Vac



## SYSTEM VERSION

1,65 Kg

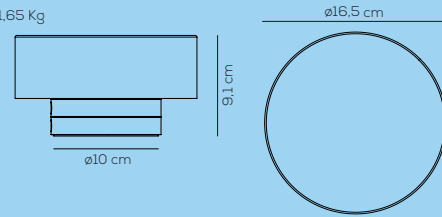

0,56 Kg

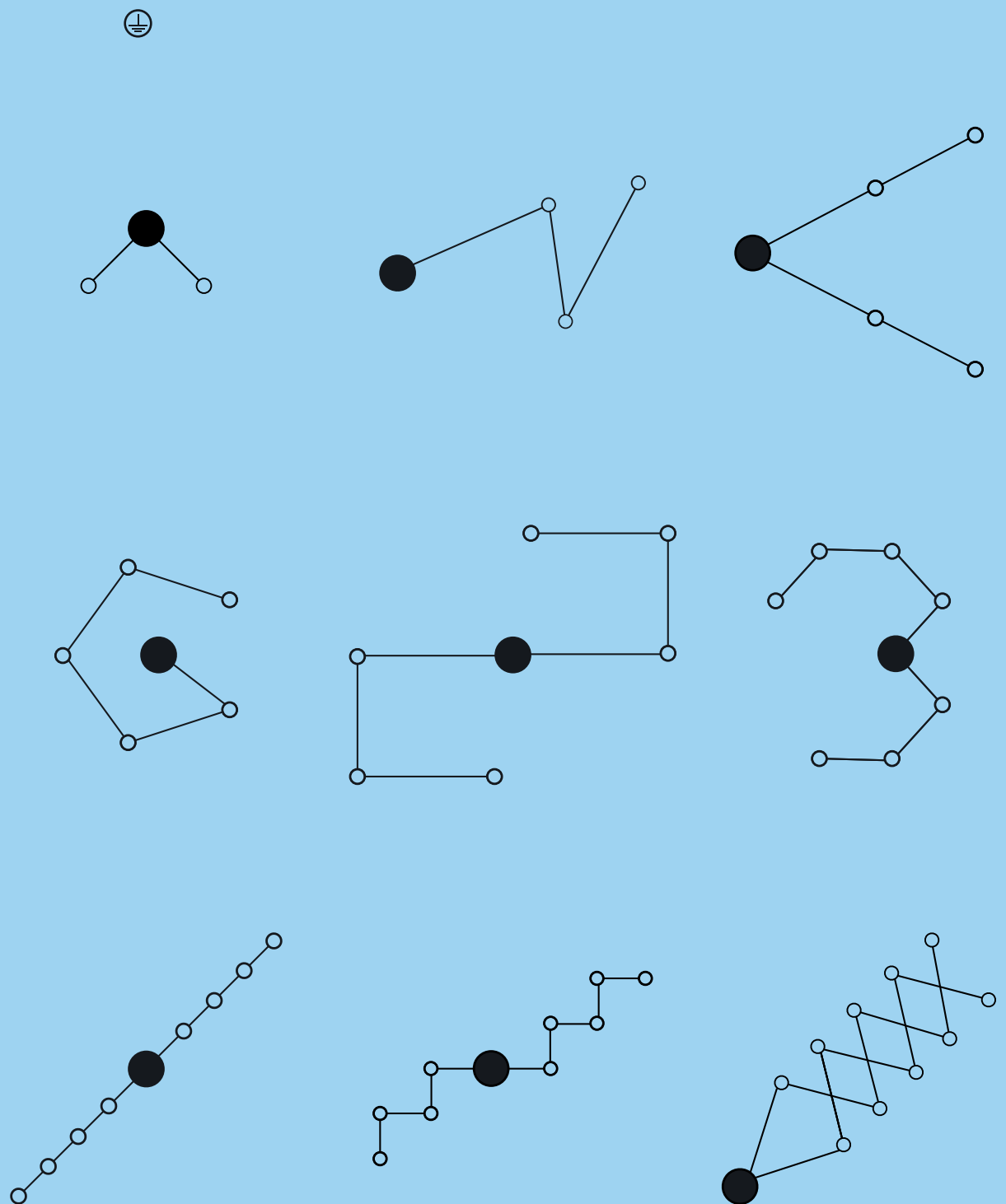
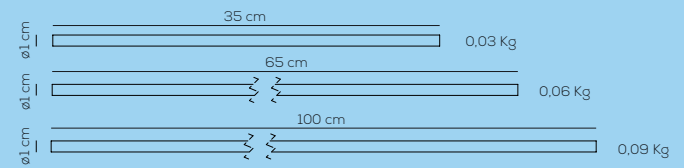
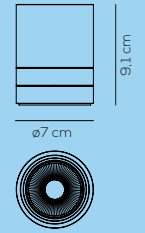

## FINISHING FINITURA

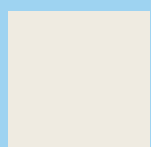

White

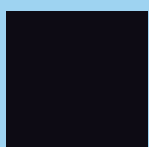

Black



Greige

# pivot

The Pivot collection is compatible with four of the Axolight pendant collections.

La collezione Pivot è compatibile con quattro delle collezioni a sospensione Axolight.

**Pivot**  
Ryosuke Fukusada

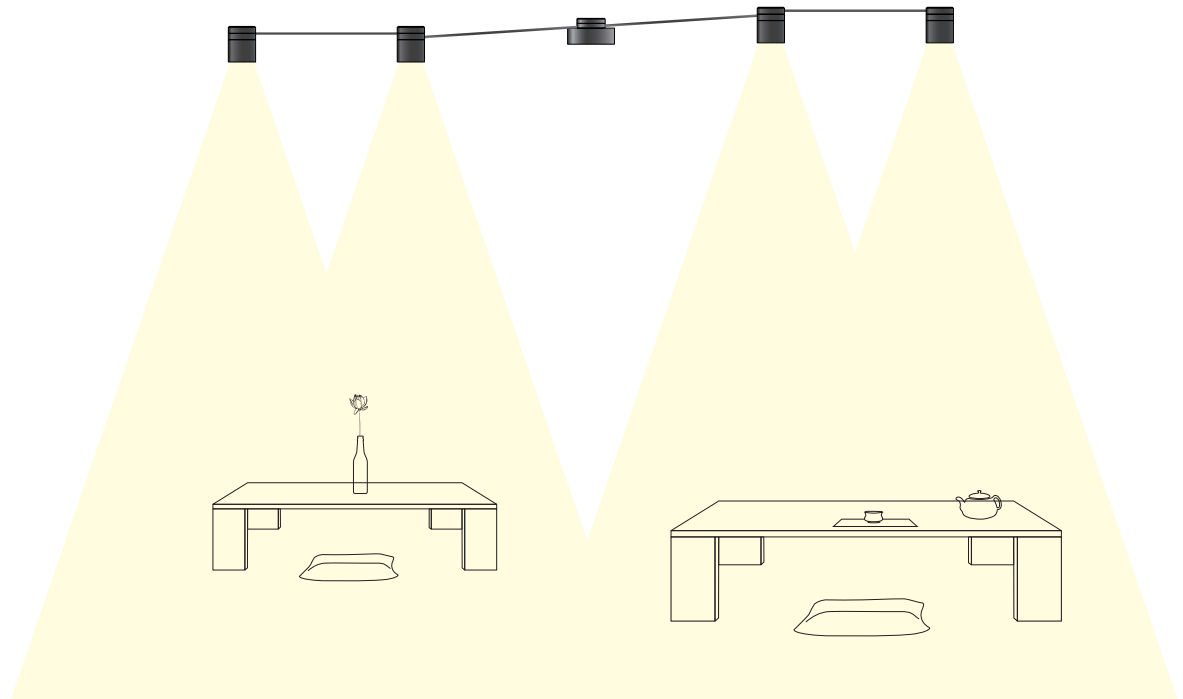

**Urban mini**  
Dima Loginoff

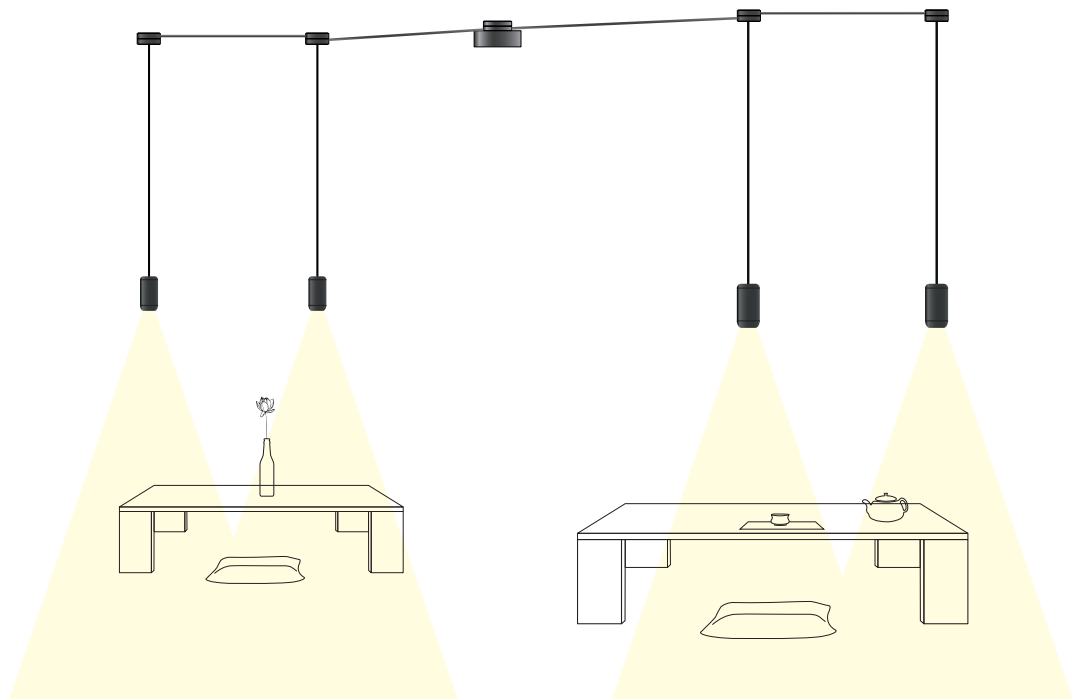

**Virtus**  
Manuel Vivian

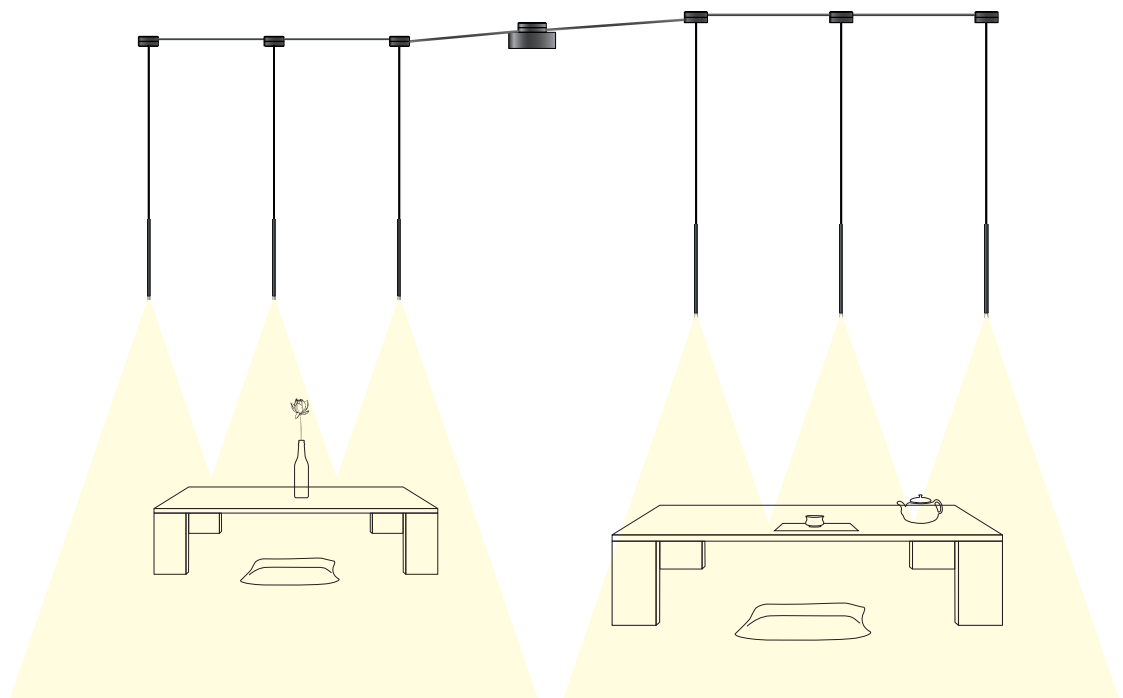

The pendants can therefore be used as an alternative, in whole or in part, to individual ceiling spots, giving life to a lighting system with endless interpretative possibilities and suited to the world of design.

I pendenti saranno quindi applicabili in alternativa, integrale o parziale, ai singoli spot da soffitto, dando vita a un sistema di illuminazione con infinite possibilità interpretative e vocato al mondo della progettazione.

**Liaison**  
Sara Moroni

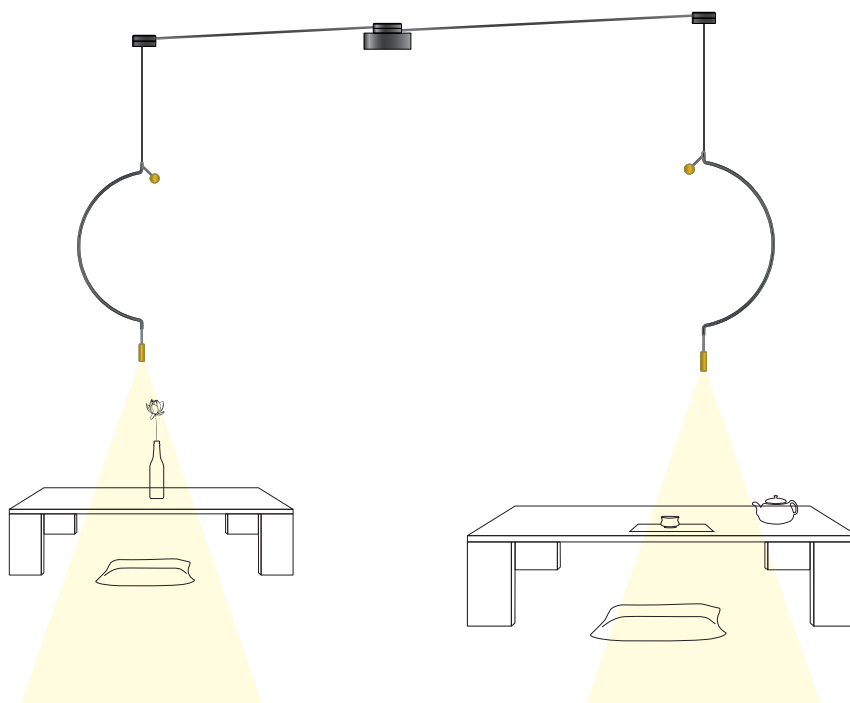

**Jewel Mono**  
Studio Yonoh

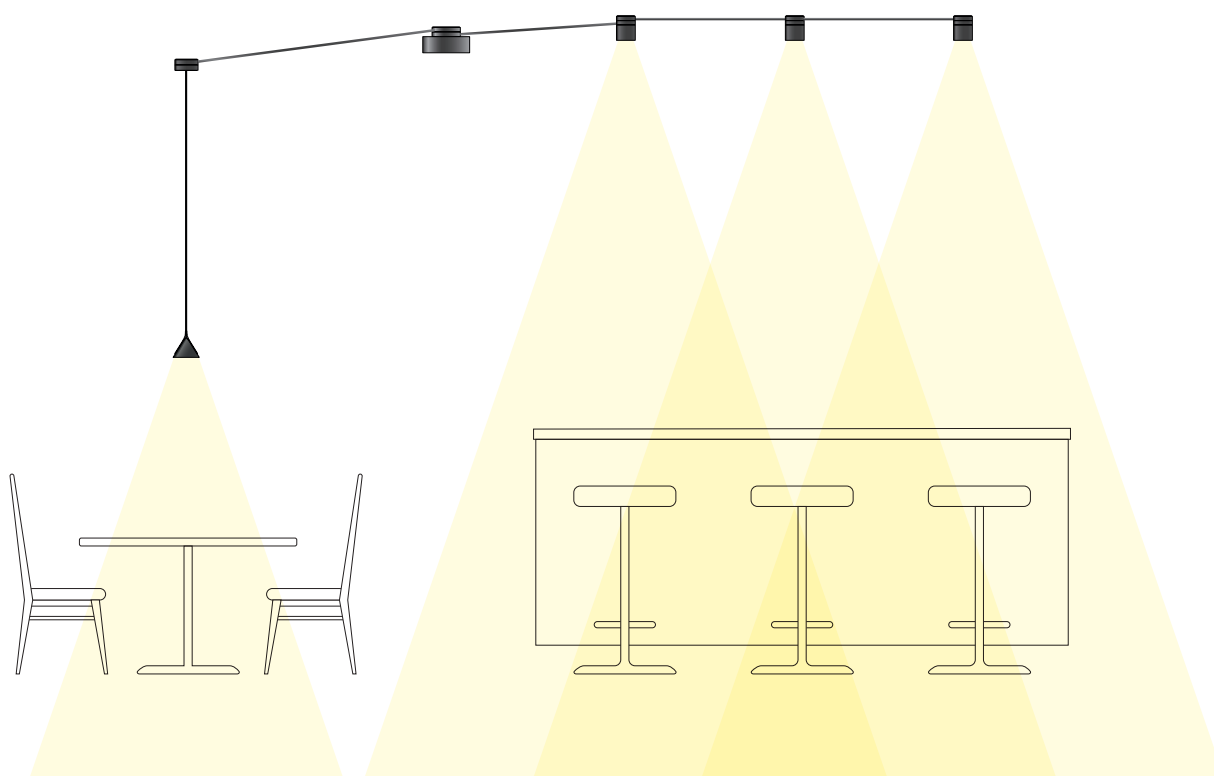
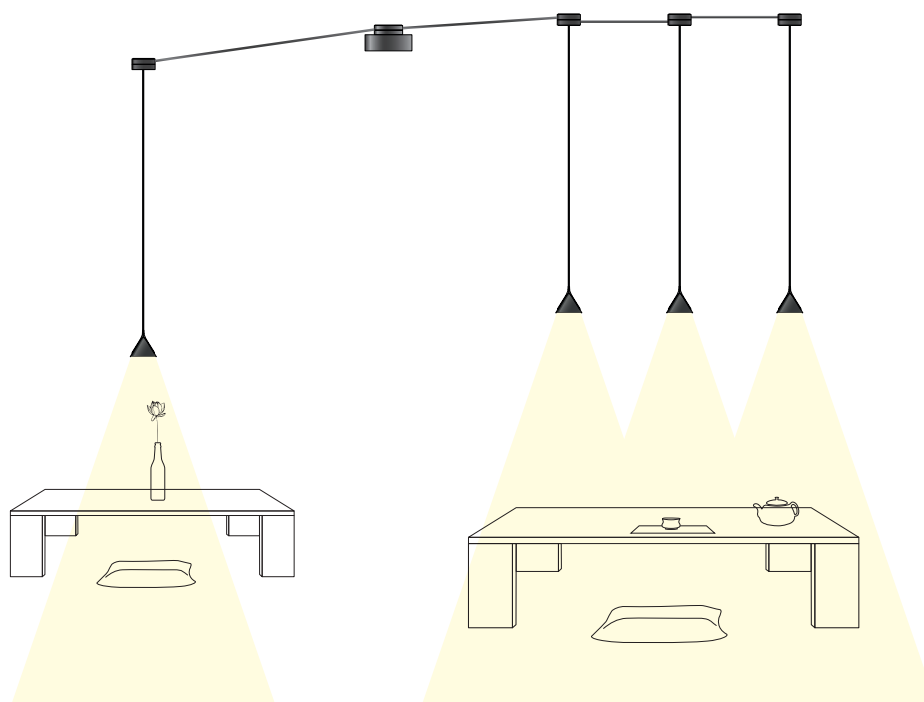





Axolight, enriches the Jewel lamp collection with a further synthesis exercise, presenting Jewel Mono. Perfect balance between minimalist design and lighting performance, Jewel Mono enchants with its elegance and modernity.

Jewel Mono, born from the collaboration between Spanish designers Clara del Portillo and Alex Selma of Studio Yonoh and Axolight Lab, the company's multidisciplinary creative team, synthesizes aesthetic elegance and visual comfort, craftsmanship of the production processes and technical innovations.

Axolight, arricchisce con un ulteriore esercizio di sintesi la collezione di lampade Jewel e presenta Jewel Mono che incanta per eleganza e contemporaneità.

Jewel Mono, nata dalla collaborazione tra i designer spagnoli Clara del Portillo e Alex Selma di Studio Yonoh e Axolight Lab, team creativo multidisciplinare interno all'azienda, coniuga eleganza estetica e confort visivo, artigianalità dei processi produttivi ed innovazione tecnica.

# jewel mono

Studio Yonoh

Alex Selma and Clara del Portillo



"Alex and I share the idea that there is a strong familiarity between jewels and decorative lights. People always adorned, for utility and also for pleasure, both their body and their residential spaces. The project challenge is in the skill of understanding how the delicate soul of something little could be translated in the space, maintaining its preciousness, thanks to the way of working and presenting the material. In this panorama, the capability of Axolight in finding an harmonious synthesis between functional needs and decorative vocation of the pendent, makes possible the realization of our precious dream".

"We like to transmit emotions with light. We want to illuminate in an attractive and intuitive way. We want our lamps to be attractive when they do not emit light and emotional when they emit it. We believe that lighting creates environments".

Clara del Portillo and Alex Selma

"Alex e io crediamo nel fatto che ci sia una familiarità forte fra i gioielli e le luci decorative. Da sempre l'uomo ornamenta, per utilità e per piacere, tanto il proprio corpo quanto gli spazi in cui risiede. La sfida progettuale sta nel capire come la natura delicata di qualcosa di piccolo possa essere traslata nello spazio e mantenere la sua preziosità grazie al modo in cui i materiali vengono lavorati e presentati. In questo contesto, la capacità di Axolight di trovare una sintesi armonica fra le necessità funzionali e la vocazione decorativa del pendente, ha reso possibile la realizzazione di questo nostro prezioso sogno".

"Adoriamo trasmettere emozioni attraverso la luce. Ciò che ci proponiamo è illuminare lo spazio in modo attraente e intuitivo. Ci impegniamo affinché le nostre lampade siano attrattive da spente ed emozionanti nel momento in cui emettono la luce. Crediamo fortemente che la luce crei gli ambienti".

Clara del Portillo e Alex Selma





# jewel mono

Collection consisting of suspended lamps made of aluminium and recycled PA12 arch. Available in different versions. Built-in dimmable LED light source.

Collezione di lampade a sospensione in alluminio con arco in nylon riciclato PA12. Disponibile in diverse versioni. La sorgente luminosa è a LED integrato dimmerabile.



**9W LED**  
 CRI >90 - 2700K, 3000K\*  
 671 lm\* - 75 lm/W\*  
 dimmable 0/1-10V  
 Optic ~12° or ~38° beam  
 Supply voltage ~220-240Vac

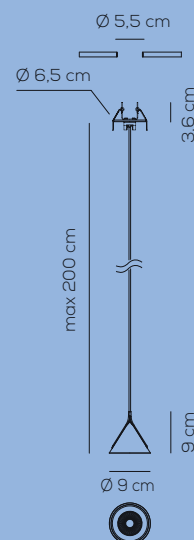

**6,5W LED**  
 CRI >90 - 2700K, 3000K\*  
 700mA - 9,2 Vdc  
 671lm\* - 103lm/W\*  
 dimmable with dedicated PSU  
 optic ~12° or ~38° beam



## FINISHING FINITURA



Black / Black



Black / Gray



Gold / Black



# float

Mario Alessiani

## Multifunctional & portable Multifunzionale & portatile

Axolight's ingenuity, together with the creativity of designer Mario Alessiani, led to Float, a multifunctional and portable lamp which can be used both outside and indoors, designed for different uses: table, floor, suspension and wall. It takes inspiration from the lighted candles lodged in the empty bottles, which gave light to the tables of the old taverns. The lamp body, made of aluminum, can be placed on any bottle, thanks to a central hole which is closed at the upper end. The table and floor versions also include 36cm or 120cm steel pedestals, whilst the ceiling and wall versions include the appropriate cables. Ideal for both domestic environments - from the living room to the garden - and the restaurant sector due to its exceptional versatility in function and the ease with which the lamp body is rechargeable, without the help of bases or support cables, thus allowing the simultaneous charging of multiple lamps in confined spaces. It features a soft touch system to turn on and adjust the light flow and has a battery that can be used for about 9 hours, and which can be recharged via a USB cable and replaced at the end of its life cycle. The degree of protection for dust and water is IP55, which makes the lamp ideal for outdoor environments as well.



Dall'ingegno di Axolight e dalla creatività del designer Mario Alessiani nasce Float, una lampada multifunzionale e portatile, utilizzabile sia all'esterno che all'interno, progettata per diversi utilizzi: tavolo, terra, sospensione, parete. Prende ispirazione dalle candele accese alloggiare sulle bottiglie vuote, che davano luce ai tavoli delle vecchie taverne. Il corpo lampada, realizzato in alluminio, è liberamente poggabile su una qualsiasi bottiglia, grazie ad un foro centrale chiuso nell'estremità superiore. Per le versioni da tavolo e da terra sono inoltre in dotazione dei piedistalli in acciaio, da 36 cm e 120 cm, mentre per le versioni da soffitto e da parete degli appositi cavi. Ideale quanto per ambienti domestici - dal salotto al giardino - che per il mondo della ristorazione, sia per l'eccezionale versatilità funzionale, sia perché il corpo lampada è ricaricabile senza l'ausilio delle basi o dei cavi di sostegno, consentendo così la ricarica simultanea di più lampade in spazi ristretti. È dotata di un sistema soft touch di accensione e regolazione del flusso luminoso e dispone di una batteria utilizzabile per circa 9 ore, ricaricabile tramite un cavo USB e sostituibile a fine ciclo. Il grado di protezione alle polveri ed all'acqua è un IP 55, che rende la lampada ideale anche per gli ambienti esterni.





"With Float, Axolight and I focused on style and rationality to achieve the arduous task of building a functional emotion" commented designer Mario Alessiani.

"Con Float, Axolight ed io, ci siamo concentrati su stile e razionalità per raggiungere l'arduo compito di costruire un'emozione funzionale" ha commentato il designer Mario Alessiani.

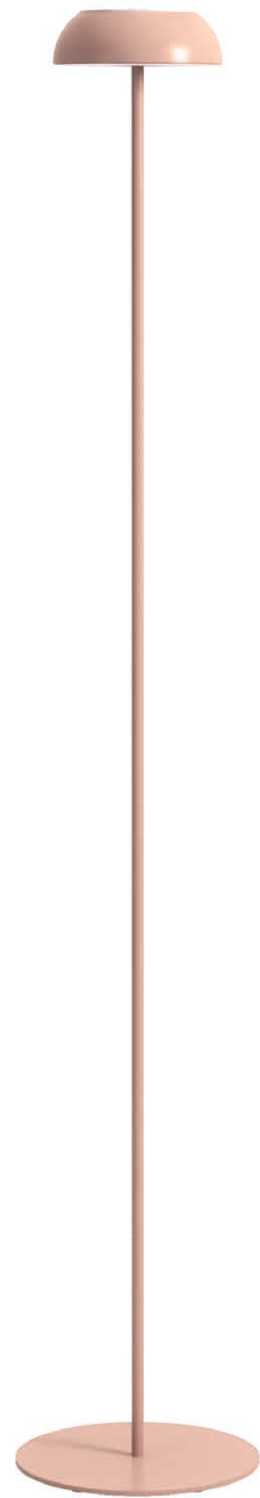

# float

Multifunctional portable battery lamp with integrated led source, for indoor and outdoor. Aluminum and stainless steel structure, high efficiency PC diffusor.  
Dimmable 5 steps. 9 hours runtime with replaceable battery kit with at least 500 recharging cycles, at maximum efficiency.

Lampada multifunzionale portatile a batteria, con sorgente a led integrata, adatta per interni ed esterni. Struttura realizzata in alluminio e acciaio inox con diffusore in PC ad alta efficienza. Dimmerabile a 5 livelli. Autonomia 9h con kit batterie sostituibili e ricaricabili per almeno 500 cicli, alla massima efficienza.

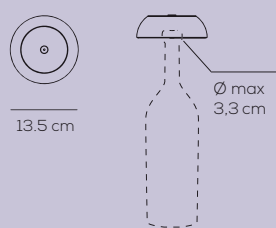
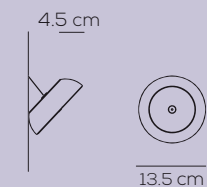
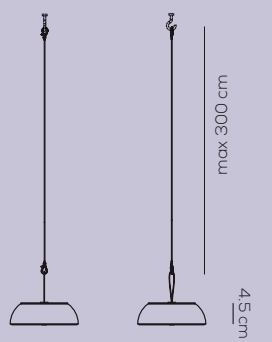

3.5W LED  
2700K - diffused  
~200 lm\* - 57.14 lm/W\*  
IP 55  
dimmable 5 steps  
Lithium battery (replaceable)

500 cycles 9 hours

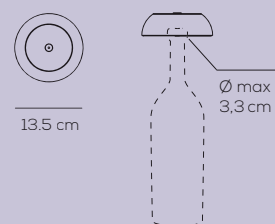
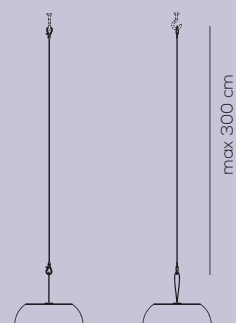
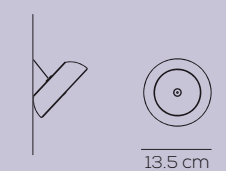
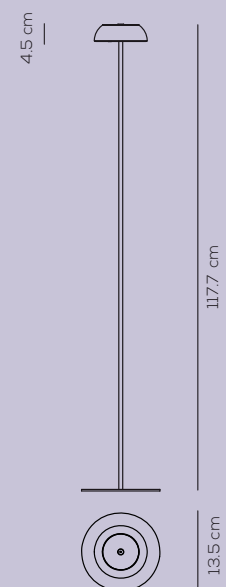
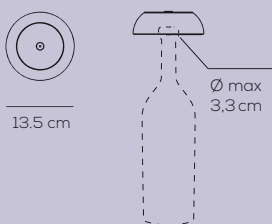
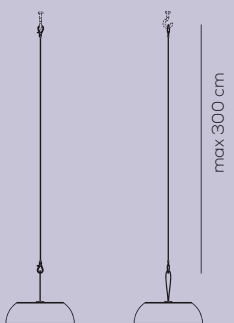
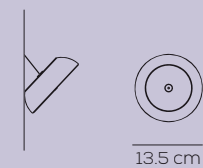
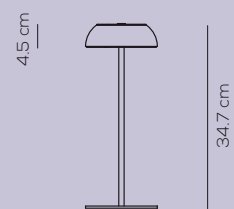

## FINISHING FINITURA

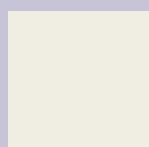

White



Blue

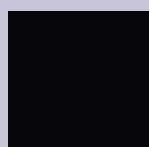

Black



Concrete green



Mauve dust

## COLOURS TOP



White



Black



Concrete grey

# DoDot

Simone Micheli

Simone Micheli, architect, designer and university professor, founded the architecture studio of the same name in 1990 and the design company "Simone Micheli Architectural Hero" in 2003.

His works in architecture, contract, interior design, exhibit design, design, graphics and communication are linked to the world of sensory exaltation. He curates the experimental exhibition events for some of the most qualified international fairs. He exhibits his works in the most important architecture and design events in the world. There are many monographs and publications in international journals dedicated to his work.

Simone Micheli, architetto, designer e professore universitario, fonda l'omonimo studio d'architettura nel 1990 e la società di progettazione "Simone Micheli Architectural Hero" nel 2003.

I suoi lavori di architettura, contract, interior design, exhibit design, design, grafica e comunicazione sono legati al mondo dell'esaltazione sensoriale. Cura gli eventi espositivi sperimentali per alcune tra le più qualificate fiere internazionali. Espone le sue opere nelle più importanti manifestazioni di architettura e di design del mondo. Molte sono le monografie e le pubblicazioni, su riviste internazionali, dedicate al suo lavoro.



DoDot is the result of Simone Micheli's style and design experience. The new adjustable lamp for interiors by Axolight is ideal as both a ceiling and wall light. Compact and high performance, DoDot consists of two small semi-spheres that can be moved +/- 46° and is characterized by technical excellence in terms of the power and quality of the light. The light flow is about 2 thousand lumens and is dimmable. The light beam, emitted by the 17.6W LED source, can be directed by an aluminum reflector (for a 15° opening angle) or a glass lens (for a 48° opening angle) depending on the needs of the designer or end customer.



Dallo stile e dall'esperienza progettuale di Simone Micheli nasce DoDot, la nuova lampada orientabile per interni targata Axolight, ideale come luce da soffitto e parete. Compatta e performante, DoDot si compone di due piccole semisfere orientabili per  $\pm 46^\circ$  e si caratterizza per l'eccellenza tecnica in termini di potenza e qualità della luce. Il flusso luminoso è di circa 2 mila lumen ed è dimmerabile. Il fascio di luce, emesso dalla sorgente LED da 17,6 W, potrà essere orientato da un riflettore in alluminio (per un angolo di apertura  $15^\circ$ ) o da una lente in vetro (per un angolo di apertura di  $48^\circ$ ) a seconda delle necessità del progettista o del cliente finale.



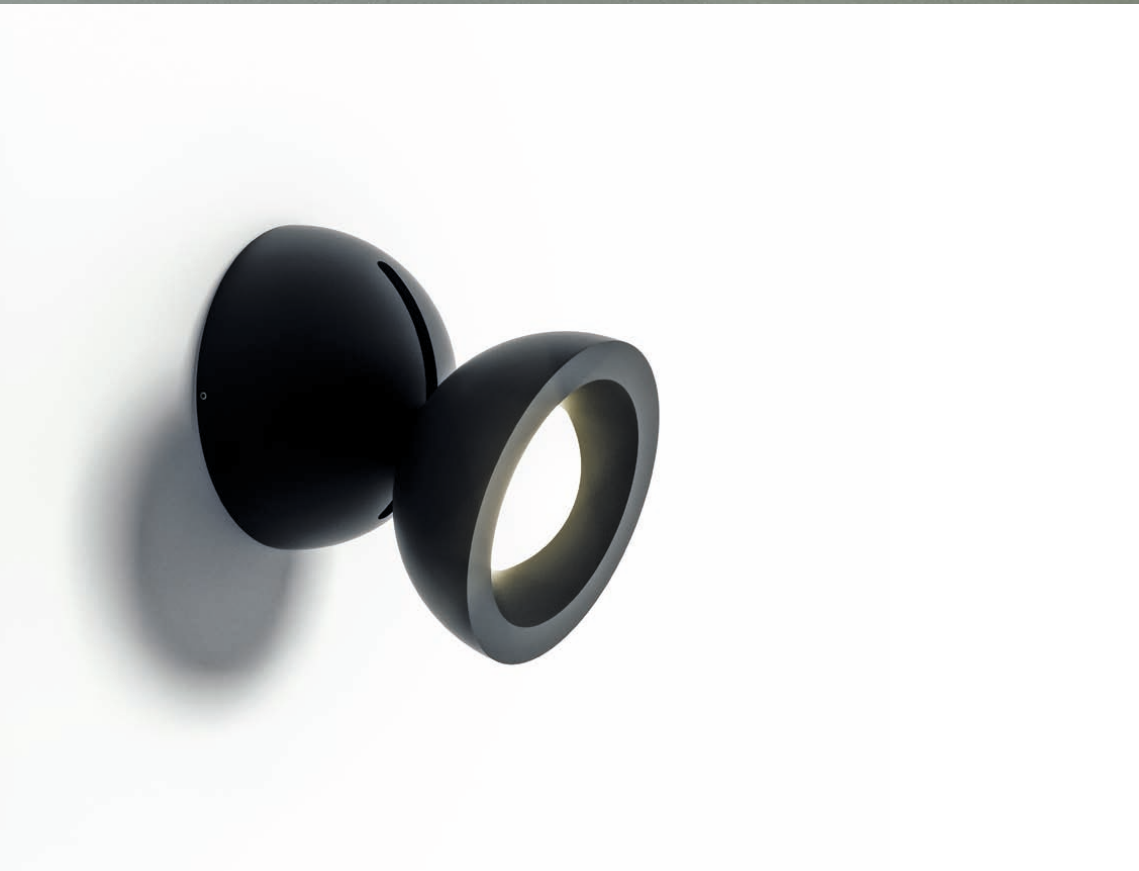
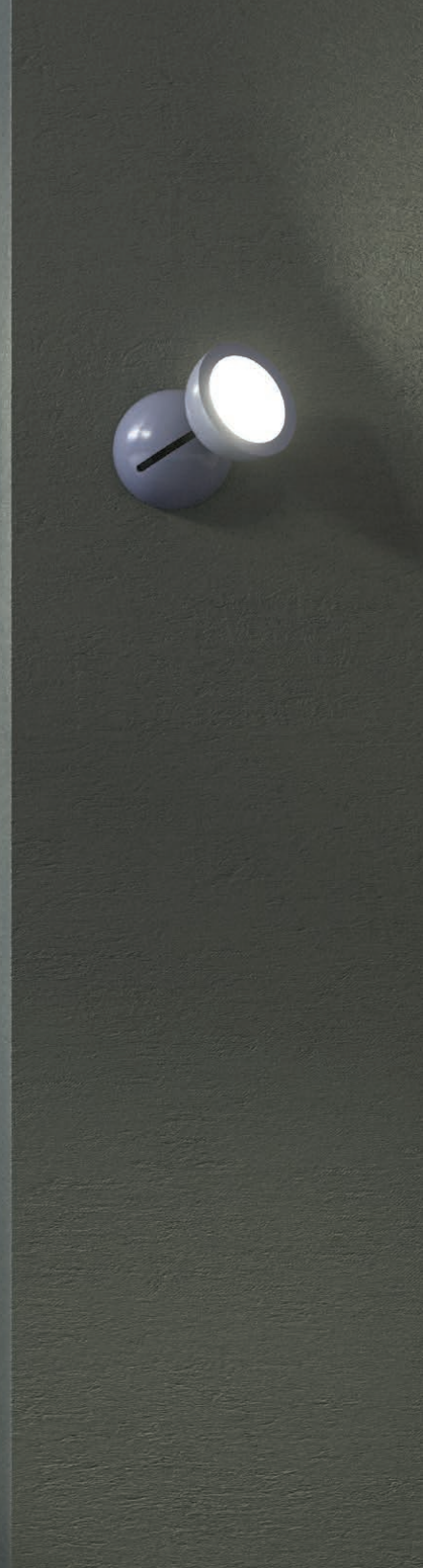

"DoDot is an iconic light form created to be seen in architecture for its color yet disappear for its geometry. A perfect harmony of form and function that really shines in the world of design for its lighting performance and incredible adjustability," said the architect and designer Simone Micheli.

"DoDot è un iconico corpo illuminante immaginato per apparire in architettura grazie al colore, sparire attraverso le sue pure geometrie. È un insieme di tecnologia e forma capace realmente di brillare nel mondo del progetto per le sue prestazioni illuminotecniche e di incredibile orientabilità" ha affermato il designer Arch. Simone Micheli.

# DoDot

Ceiling or wall lamp with metal frame in aluminum and steel. The lighting source can be adjusted.  
Built-in dimmable LED source.

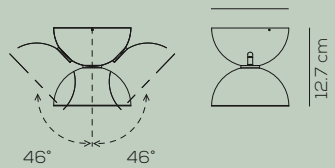

Lampada da soffitto o parete con struttura metallica in alluminio e acciaio.  
Sorgente luminosa orientabile. LED integrato dimmerabile.

17.5W LED  
CRI>90 - 2700K, 3000K\*  
~2000 lm\* - 114 lm/W\*  
dimmable phase cut  
Adjustable  
Surface installation over holes  
Supply voltage: 220-240Vac



OPTIC-LENS 48°



OPTIC-REFLECTOR 35°



OPTIC-REFLECTOR 15°

## FINISHING FINITURA

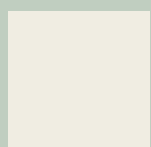

White



Blue

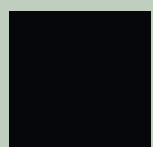

Black

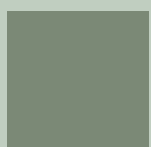

Concrete green



Mauve dust

A minimalist interior scene featuring a cylindrical pendant light and a round table. The pendant light is a simple, rounded cylinder with a thin black cord, hanging from the top. Below it, a round table with a light-colored, textured top and four black legs is visible. The background is a plain, light-colored wall.

# urban plus

Dima Loginoff

The new Axolight catalog will include a new version of the Urban collection. Revisited in terms of technology - with the introduction of a new constant current LED, which synthesizes power and visual comfort - and in aesthetics, with the introduction of new colors.

Il nuovo catalogo di Axolight includerà una nuova versione della collezione Urban. Rivisitata quanto nella tecnica - con l'introduzione di un nuovo LED a corrente costante, che sintetizza potenza e confort visivo - che nell'estetica, con l'introduzione di nuovi colori.





COLOR BLENDS MADE FOR CUSTOM PROJECTS (MADE TO MEASURE), WHICH COULD BECOME STANDARD FOR THE NEXT CATALOG.

MISCELE DI COLORE REALIZZATE PER PROGETTI CUSTOM (SU MISURA), CHE POTREBBERO DIVENTARE DI SERIE PER IL PROSSIMO CATALOGO.



Personality in light. Among the most successful and award-winning lighting designers on the contemporary scene, the Fedora, Mountain View, Urban and Cloudy collections bear his signature. Gifted with courage and extreme artistic sensitivity, Dima deserves the credit for having been able to bring apparently distant shapes closer to the world of lighting design. The recurring collaborations with Axolight can be defined as real challenges towards new aesthetic goals.

Personalità in luce. Fra i più affermati e premiati lighting designer della scena contemporanea, portano la sua firma le collezioni Fedora, Mountain View, Urban e Cloudy. Dotato di coraggio ed estrema sensibilità artistica, a Dima va il merito di aver saputo avvicinare al mondo del lighting design forme apparentemente lontane. Le ricorrenti collaborazioni con Axolight sono definibili come delle vere e proprie sfide verso nuovi traguardi estetici.



The color white is color at its most complete and pure, synonymous of perfection. The psychological meaning of white is purity, innocence, wholeness and completion.

In color psychology white is the color of new beginnings. It is the blank canvas waiting to be written upon.

In architecture white is a very used color because of its versatility and its capacity to reflect light and create a sense of purity. Axolight presents three of its most popular collections in a new shade of this timeless color. Hoops, Fedora and Kwic are tinted in total white, making them even more sophisticated.



**Fedora**  
Dimo Loginoff

# total white



Il colore bianco è il colore nella sua forma più completa e pura, sinonimo della perfezione. Il significato psicologico del bianco è purezza, innocenza, integrità e completamento. Nella psicologia dei colori il bianco è il colore dei nuovi inizi. È la tela bianca che aspetta di essere scritta.

Nell'architettura e nel lighting design il bianco è un colore che riflette la luce e dà l'opportunità di creare un senso di purezza.

In architettura il bianco è un colore molto versatile, la sua capacità di riflettere la luce e creare un senso di purezza.

Axolight presenta tre delle sue collezioni più popolari in una nuova tonalità di questo colore senza tempo. Hoops, Fedora e Kwic si tingono di total white, diventando ancora più sofisticati.

**Kwic**  
Serge & Robert Cornelissen

**Hoops**  
Giovanni Barbato





# Acoustic performance

Performance acustiche

## From noise to acoustic comfort, how to do it? Dal rumore al comfort acustico, come fare?

Acoustic comfort is the psychophysical condition of wellbeing a person finds themselves in when they are in an environment where noise is limited.

Introducing sound-absorbing objects into an environment (objects which can reduce the Reverberation Time), is the way in which acoustic comfort can be reached without making any structural changes to the space itself.

Il comfort acustico è quella condizione psicofisica di benessere nella quale si trova una persona immersa in un ambiente in cui il rumore è molto contenuto.

L'introduzione in un ambiente di oggetti fonoassorbenti (in grado di ridurre la durata dei Tempi di Riverberazione) è il mezzo attraverso cui, pur senza apportare modifiche strutturali allo spazio, si può raggiungere una condizione di confort acustico.

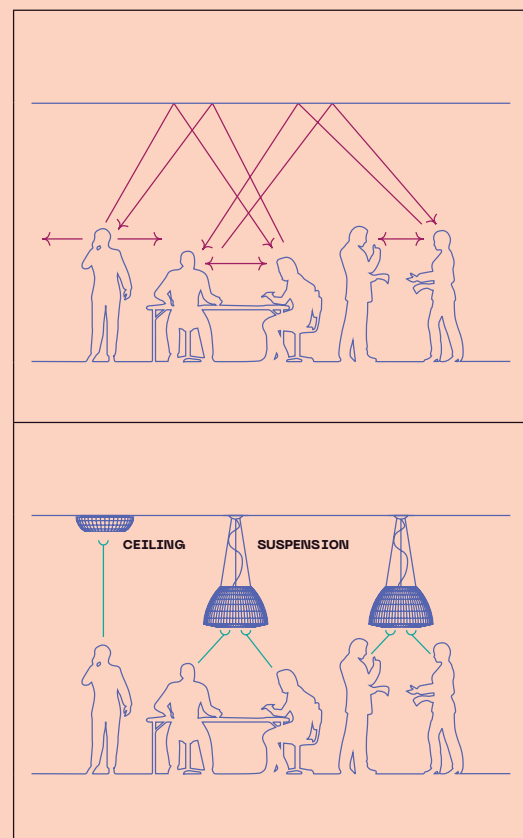

## Where we tested our products? Dove abbiamo testato i nostri prodotti?

The environment used to measure the sound-absorbing properties the Axolight lamps is shown beside.

The Reverberation Times of the room, were measured - with sounds of varying frequencies emitted from an audio source - first without acoustic lamps, then with 1, 2 or 3 lamps.

This is how the reduction of noise in the room was calculated.

Viene qui affianco raffigurato l'ambiente utilizzato per misurare le proprietà fonoassorbenti delle lampade Axolight.

I Tempi di Riverbero della stanza, sono stati misurati - con suoni emessi da una sorgente audio in frequenze variabili - prima senza lampade acustiche, poi con 1, 2 o 3 lampade.

In questo modo è stata calcolata la riduzione del rumore nella stanza.

## Room data Misure stanza

L → 8 m

w → 6 m

H → 3,1 m

→ 150 m<sup>3</sup>

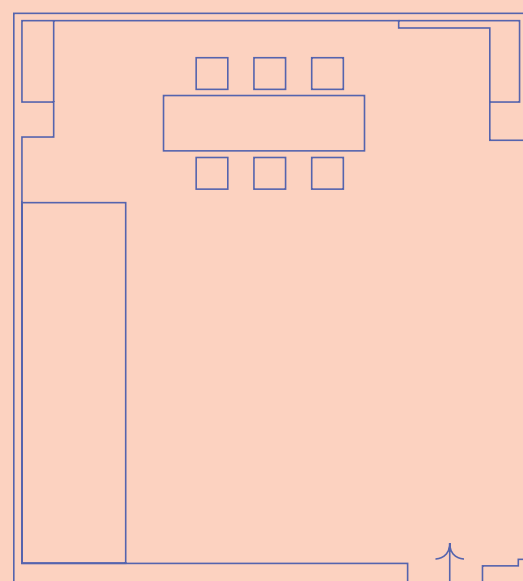

\*The collection **Layers** was tested in a larger room measuring 300 m<sup>3</sup>.

\* La collezione **Layers** è stata testata in una stanza più ampia di 300 m<sup>3</sup>.

# Acoustic performance

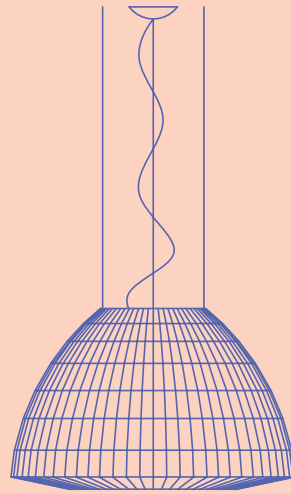
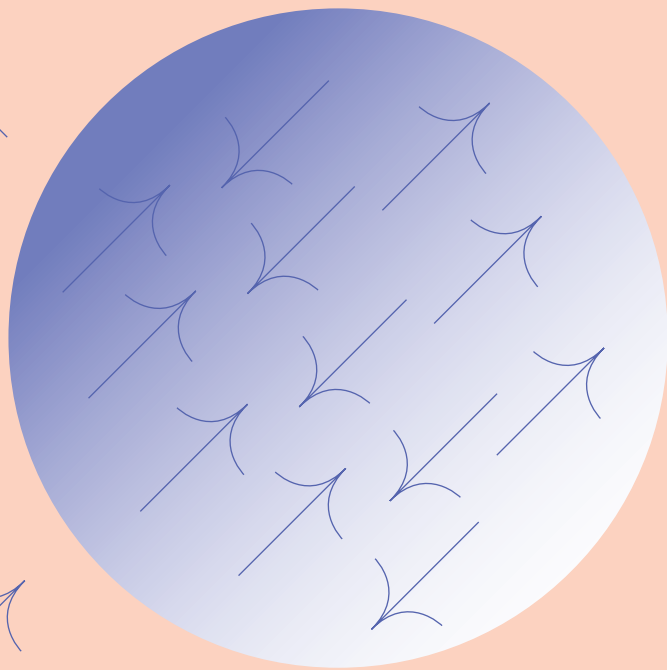

## Bell

Manuel Vivian

from 0,32

to 4,63

**Equivalent Sound Absorbing Area (A)**

Area Equivalente di Assorbimento (A)

from -3,3%

to -59,7%

**Reduction of noise**

Riduzione del Rumore

Average 500÷2.000 Hz

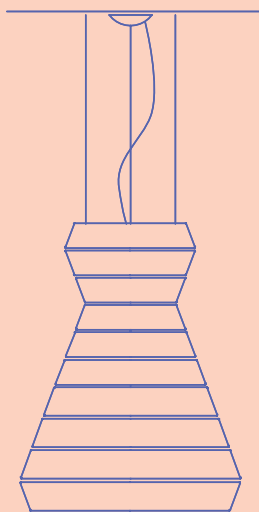

## Layers

Vanessa Vivian

from 2,30

to 5,78

**Equivalent Sound Absorbing Area (A)**

Area Equivalente di Assorbimento (A)

from -10,8%

to -47,1%

**Reduction of noise**

Riduzione del Rumore

Average 500÷2.000 Hz

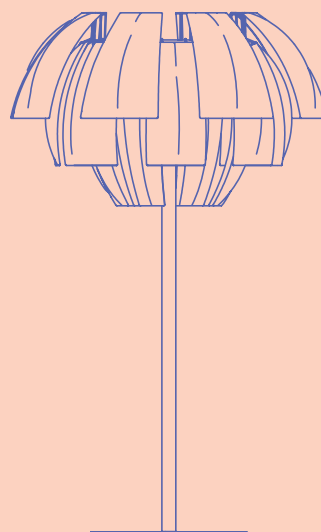

## Plumage

Vanessa Vivian

from 0,45

to 1,67

**Equivalent Sound Absorbing Area (A)**

Area Equivalente di Assorbimento (A)

from -4,7%

to -35,2%

**Reduction of noise**

Riduzione del Rumore

Average 500÷2.000 Hz

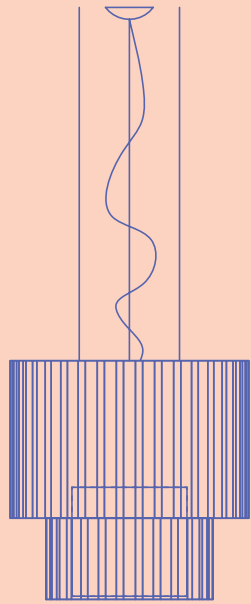

# Skirt

Manuel Vivian

from 0,36

to 3,55

**Equivalent Sound Absorbing Area (A)**

Area Equivalente di Assorbimento (A)

from -3,8%

to -53,6%

**Reduction of noise**

Riduzione del Rumore

**Average 500÷2.000 Hz**

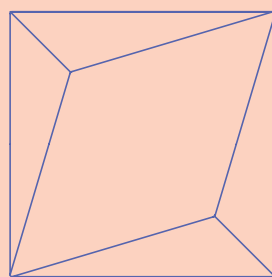

# Ukiyo

Manuel Vivian

from 0,17

to 0,77

**Equivalent Sound Absorbing Area (A)**

Area Equivalente di Assorbimento (A)

from -1,8%

to -20,1%

**Reduction of noise**

Riduzione del Rumore

**Average 500÷2.000 Hz**

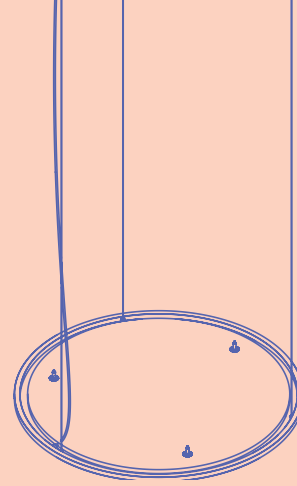

# U-Light

Timo Ripatti

from 0,39

to 3,24

**Equivalent Sound Absorbing Area (A)**

Area Equivalente di Assorbimento (A)

from -4,1%

to -51,4%

**Reduction of noise**

Riduzione del Rumore

**Average 500÷2.000 Hz**

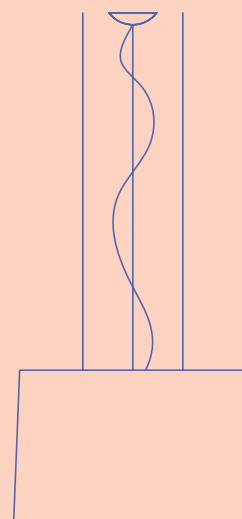

# Velvet

Manuel Vivian

from 0,23

to 2,05

**Equivalent Sound Absorbing Area (A)**

Area Equivalente di Assorbimento (A)

from -2,5%

to -40,0%

**Reduction of noise**

Riduzione del Rumore

**Average 500÷2.000 Hz**

www.axolight.it  
www.axolightusa.com

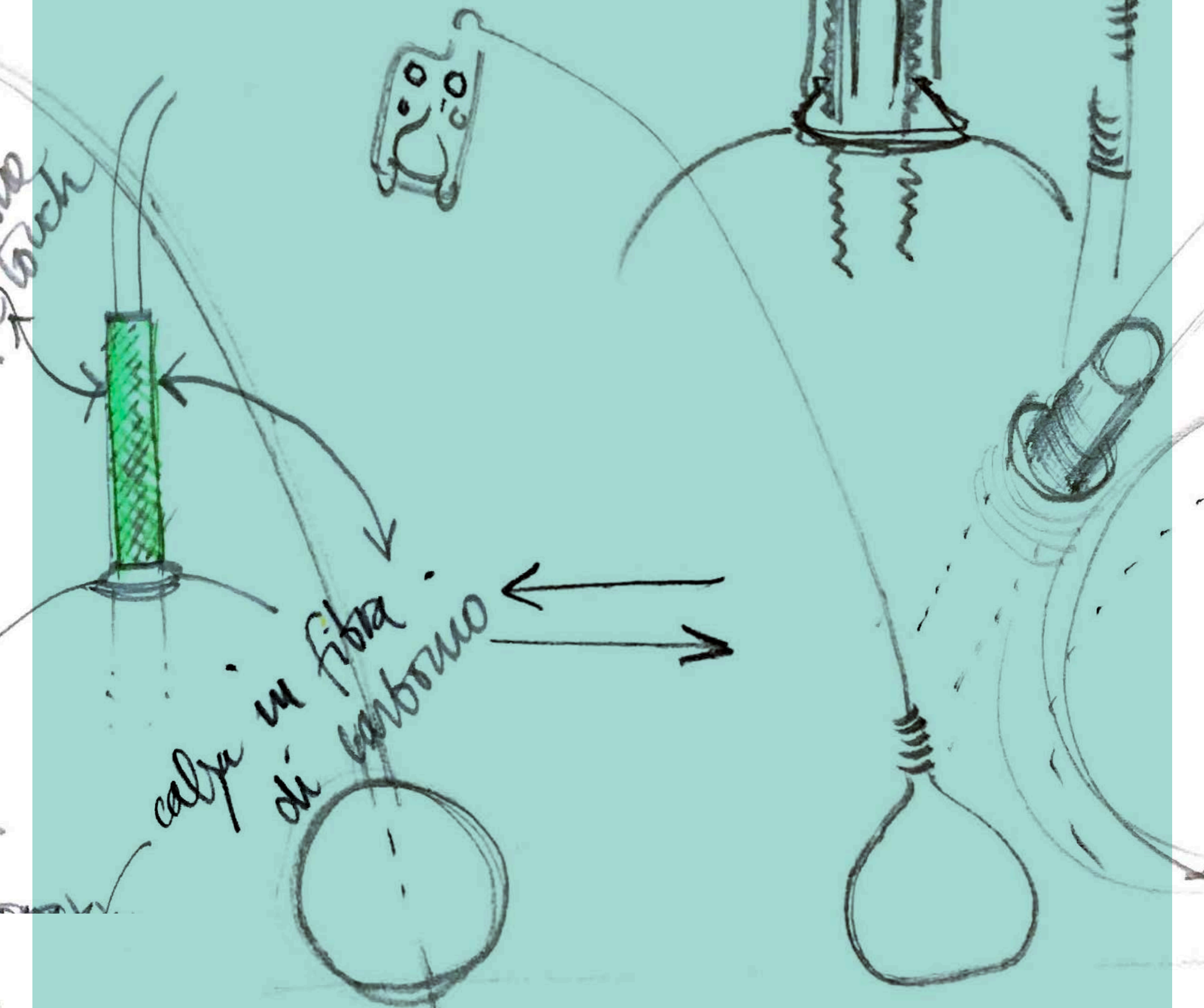

# Axolight

AXO LIGHT srl  
Via Moglianese 44 - 30037 Scorzè - VENEZIA, Italy  
T +39 041 5845193 - axolight@axolight.it



AXO LIGHT USA inc  
22 Shelter Rock Lane STE# 104  
Danbury, CONNECTICUT 06810, USA  
t +1 (203) 730 0452 - info@axolightusa.com

